



Unikat | Echtglasduschen 2013

**HEILER®**

INDIVIDUALITÄT ERLEBEN



# HEILER – INDIVIDUALITÄT ERLEBEN.

Gönnen Sie es sich, ein Individualist zu sein! Entfalten Sie Ihre Fantasie und bringen Sie Ihre Vorstellungskraft mit Ihrem Badprojekt zum Ausdruck. Mit Heiler wird Ihr Bad zum Unikat. Erleben Sie Komfort, Design und Funktionalität!

Ob klassisch, modern, futuristisch oder puristisch: Wir begleiten Sie vom Aufmaß vor Ort über die Fertigung im eigenen Glaswerk bis hin zur Montage und Abnahme. So entsteht Ihre persönliche Wohlfühloase mit außergewöhnlichen Lösungen und in überzeugender Qualität.

Verabschieden Sie sich vom Alltag. Erleben Sie grenzenlose Individualität.

**5 JAHRE**  
GARANTIE  
AUF ALLE PRODUKTE

**13 JAHRE**  
NACHKAUFGARANTIE  
AUF ALLE ERSATZTEILE



S. 06 - 07

Grenzenlose Glasduschen

S. 08 - 09

Nische Glasduschen

S. 10 - 11

Viereck Glasduschen

S. 12 - 13

Viereck Glasduschen mit BW

S. 14 - 15

Wandanbau Glasduschen

S. 16 - 17

Faltlösung

S. 18 - 19

Schiebelösung

S. 20 - 21

Runde Glasduschen

S. 22 - 23

Walk-in Glasduschen

S. 24 - 25

heispeed Glasduschen

S. 26 - 27

Ausstattung

S. 28 - 29

Gläser / Griffvarianten

S. 30 - 31

unidrain Ablaufsysteme

S. 32 - 33

WC-Trennwandsysteme aus Glas /  
Glas-Schiebelösungen als Raumteiler

S. 34 - 35

Modellübersicht



unikat-Sonderlösung mit heiswing-Scharnier.  
unidrain-Duschrinne und rutschhemmender Glasboden.  
90-Grad-Glasverbindung links mit Gehrungskante geklebt.  
Glas-Schiebelösung als Raumteiler.



# GRENZENLOS

Strahlende Transparenz, Vielseitigkeit in der Ausführung und viel Raum für die individuelle Entfaltung – dafür stehen wir. Mit uns entscheiden Sie sich für ein Höchstmaß an Individualität.

Wie wäre es mit Gold, Edelmessing oder Edelstahl. Durch unsere eigene Glasfertigung und -bearbeitung sind Glasstärken bis zu 19 mm, Gehrungskanten und auch individuelle Motivdrucke kein Problem. Verraten Sie uns Ihre Ideen und wir setzen sie exakt nach Ihren Vorstellungen um.

Lassen Sie sich von den Heiler-Experten beraten oder fertigen Sie einfach eine Zeichnung an, die wir dann in Glas millimetergenau Realität werden lassen.



unikat-Duschabtrennung als Wandanbau mit unidrain-Duschrinne.  
Glaskanten auf Gehrung geschnitten und verklebt.  
Das Glas ist in die Rückwand eingelassen.  
Zusätzlich rutschhemmender Glasboden in Weiß (Siebdruck).



# NISCHE

Dezent und elegant fügen sich die unikat-Nischenlösungen von Heiler in jedes stilvolle Badambiente ein. Sie können sich Ihr ganz persönliches Bad individuell zusammenstellen und sich zwischen Drehtüren, Pendeltüren, Doppelpendeltüren, Faltwänden oder Schiebetüren für Ihre Nische entscheiden. Platzsparend und elegant ist unsere unikat-Nischenlösung äußerst flexibel in der Ausführung und passt sich optimal in die Ästhetik des Bades ein.



unikat-Nischenlösung mit filigranem heilift-Scharnier und variofix-Klemmprofil für komfortablen Ausgleich von Wandunebenheiten.



unikat-Duschabtrennung mit heilift-Scharnier. Wandbefestigung links mit hochglänzendem variofix-Klemmprofil. Rechte Wandbefestigung mit heilift-Winkeln. unidrain-Duschrinne, Glasrückwand und rutschhemmender Glasboden.

# VIERECK

Seien Sie ein Individualist und tauchen Sie in Ihre private Heiler-Wohlfühloase ein. Setzen Sie einmalige Akzente mit einem eindrucksvollen Klassiker. Die Duschabtrennungen von Heiler sind stilvoll, modern und dennoch zeitlos. Entscheiden Sie sich für Transparenz, Licht und Leichtigkeit und lassen Sie die Eleganz in Ihr Bad eintreten.

Mit uns haben Sie jeglichen Gestaltungsspielraum, den Sie wünschen. Dabei sind Ihre Form-, Material- und Ausführungsvorstellungen unser maßgebender Antrieb.

Made in Germany – handmade by Heiler.





unikat-Viereck Duschtrennung mit Badewannenanschluss. Scharnier, Winkel und Handtuchhalter in Glanzchrom.

# VIERECK MIT BADEWANNE

Badewanne oder Dusche – Sie können sich nicht entscheiden? Müssen Sie auch nicht. Denn unabhängig davon, wie Ihr Badewannenanschluss beschaffen ist, kann Heiler die perfekte Lösung bieten. Dabei garantieren hochwertige Materialien und die optimale Ausführung eine beständige und zeitlose Produktqualität – für ein stilvolles Badambiente, das ein Leben lang anhält.





# WANDANBAU

Möchten Sie eine flexible, ästhetische und formreduzierte Glasdusche genießen, ganz ohne Schnörkel und stattdessen mit viel Stil und Individualität? Unser unikat-Wandanbau unterstreicht den eleganten Komfort in jedem Bad und bietet viel Raum für Entspannung. Heiler überzeugt mit hoher Qualität, durchdachter, barrierefreier Funktionalität und mit Langlebigkeit.

Dabei passt sich die unikat ganz Ihrer gewählten Duschwanne, Ihrem gefliesten Duschbereich, dem Glasboden oder Ihrem Naturstein-Duschbecken an. Für ein individuelles Duscherlebnis.







# FALT-LÖSUNG

Praktisch, formschön und funktional – unsere unikat-Faltlösungen bestechen mit viel Platz und Bewegungsfreiheit. Dank der wandseitig faltbaren Türelemente ist die Glasdusche hervorragend geeignet für bodenebene Duschplatzlösungen.

Die hochwertige Ausstattung in classic oder heiswing sowie die individuelle Anpassung an die bauliche Situation machen jede Dusche zum Unikat – Ihrem individuellen Heiler-Unikat.



unikat-Faltlösung mit unidrain-Duschrinne und rutschhemmendem, kratzfestem Glasboden in Grau (Siebdruck).



# SCHIEBE- LÖSUNG

Treten Sie in Ihr neues Bad ein und genießen Sie Entspannung pur. Modern und formenreduziert garantieren unikat-Schiebelösungen langfristige Freude. Sie überzeugen durch klare Linien, filigranes Design und höchsten Bedienkomfort dank intelligenter Technik. Die Schiebetürtechniken move und heislide sind prädestiniert für den Einsatz in allen bodenebenen Duschplatzlösungen.

Das patentierte System der move aus hochwertigem Aluminium ist für den Einsatz bei frei hängenden Glas-Schiebeelementen bis zu ca. 30 kg geeignet. Zur einfachen Reinigung kann die Überlappung aufgehoben werden.

Die intelligente Schiebetürtechnik der heislide hat einen unsichtbaren Gleitschlitten für frei hängende Glas-Schiebeelemente mit einer Tragkraft bis zu 60 kg. Beide Modelle benötigen keine untere Führungsschiene und sind somit perfekt für den barrierefreien Einstieg geeignet.



unikat-Schiebelösung heislide in Glanzchrom.

move-Schiebelösung für eine optimale Einstiegsbreite. unidrain-Duschrinne HighLine. Rutschhemmender, kratzfester Glasboden.



# RUND

Nehmen Sie sich die Freiheit, Ihren ganz persönlichen Stil zu verwirklichen. Mit den unikat-Rundduschen setzen Sie stilvolle Akzente in jedem Bad und schaffen ein ausgesprochenes Wohlfühlambiente. Weiche, organische Formen harmonieren mit der transparenten Schönheit und sorgen für ein einmaliges Duschvergnügen. Neben allen gängigen Standardradien können wir auch ganz individuell nach Kundenwunsch fertigen.

Nachdem ein exaktes Aufmaß bei Ihnen genommen worden ist, werden sämtliche Heiler-Duschabtrennungen in unserer eigenen Produktion hergestellt.



unikat-Runddusche mit heilift-Scharnier und undrain-Eckrinne.



unikat-Walk-In Dusche mit unidrain-Duschrinne und rutschhemmendem Glasboden in Grau (Siebdruck). Stabilisationsstange in Glanzchrom. 90-Grad-Verbindung auf Gehrung geklebt. Wandprofile flächenbündig in Wand integriert.

# WALK-IN

Mit der bodenebenen unikat-Walk-In präsentiert Heiler Duschgenuss in Vollendung. Die großzügigen Platzverhältnisse sorgen für pures Duschvergnügen und ein Höchstmaß an Komfort und Qualität.

Schon in der Planungsphase gehen wir auf Ihre Wünsche ein und passen die Dusche der baulichen Situation an.

Individualität von Heiler – für Sie!





# HEISPEED

Wenn es einmal schnell gehen muss, sind die heispeed-Duschabtrennungen die optimale Lösung. Ausgestattet mit innen oberflächenbündigen Scharnieren und Hebe-Senk-Mechanismus sowie Einscheiben-Sicherheitsglas in 8 mm, setzt die heispeed im teilgerahmten Bereich Maßstäbe. Dabei passt heispeed auf alle handelsüblichen Duschbecken und eignet sich auch bestens für den bodenebenen Einbau.

Unsere Gläser sind mit dem cleantec-Oberflächenschutz ausgestattet, der durch seine wasserabstoßende Wirkung das Reinigen noch einfacher gestaltet.



heispeed-Duschabtrennung mit variospeed-Profil, unidrain-Eckrinne in gebürstetem Edelstahl.

# AUSSTATTUNG



## heilift

Der innen oberflächenbündige Beschlag mit Hebe-Senk-Mechanismus. Dank des Einsatzes von gehärtetem Edelstahl hebt sich die Tür auch noch nach Jahren an – ohne Abnutzungserscheinungen.

Ein filigranes und hochbelastbares Scharnier.



## heiswing

Der innen oberflächenbündige Beschlag ist mit dem Hebe-Senk-Mechanismus von Heiler ausgestattet.

Mit seiner Pendelfunktion sorgt der hochwertige Beschlag für große Bewegungsfreiheit und optimale Raumnutzung.



## classic

Die bewährte Größe unter den Heiler-Scharnieren. Wie alle Heiler-Scharniere hochbelastbar, da aus massivem Messing gefertigt.



## move

Das patentierte Heiler-System aus hochwertigem Aluminium für den Einsatz bei frei hängenden Glas-Schiebetüren bis zu ca. 30 kg. Es wird keine untere Führungsschiene benötigt, was den Pflegekomfort erhöht und die Verwendung für einen barrierefreien Einstieg ermöglicht.



## heislide

Unsichtbare Gleitschlitten sorgen für ein sanftes Gleiten – und das bei höchster Tragkraft bis zu 60 kg. Der stabile Oberrahmen aus hochwertigem Aluminium ist auch in Echtchrom-Veredelung erhältlich. Da keine untere Führungsschiene benötigt wird, ist eine freitragende Konstruktion möglich. Deshalb ist die heislide auch für barrierefreie Lösungen bestens geeignet.



## variofix

Dieses hochwertige und dezente Aluminium-Klemmprofil sorgt für einen sauberen Wandanschluss. Es gleicht Wandunebenheiten von +/-10 mm elegant aus und ist in hochglänzendem und mattem Aluminium verfügbar. Heiler-variofix ist für alle Festteile wählbar.



## GLÄSER



## GRIFFVARIANTEN



**Kristallglas transparent**



**Weißglas mit reduziertem Grüntich**

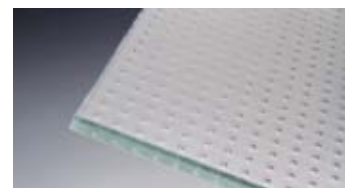

**Master Carre**



**Chinchilla Weiß**



**Siebdruck Line (Standard: waagerechte Linien)**



**Siebdruck Ätzton Weiß (Satinato-Effekt)**



**Siebdruck Carre**

Weitere Glasarten und Siebdruck-motive auf Anfrage. Siebdruck hoch-deckend für Glasrückwände etc. Für alle Heiler-Produkte verwenden wir ausschließlich hochwertigstes Einscheiben-Sicherheitsglas nach DIN EN 12150 aus eigener Glas-produktion, „Made in Germany“.



**Griffknopf, beidseitig, rund**



**Griffknopf, einseitig, rund, innen oberflächenbündig**



**Griffknopf, beidseitig, eckig**



**Polierte Lochbohrung, Ø 38 mm, anstelle Griff erhältlich**



**Stangengriff**

Sondergriffe aus unserem Raumteiler-Programm auf Anfrage



## unidrain – die perfekte Lösung

unidrain – international patentierte und hochfunktionelle Lösung.

1. **Rost / Einleger**  
Design ClassicLine  
(Rost: Stripe, Square, Column, Inca oder Classic)  
oder Einleger Design HighLine  
(Panel, Custom oder Cassette)  
Abb.: Rost ClassicLine Column
2. **Rahmen**  
Design ClassicLine oder HighLine  
(HighLine auch ohne Rahmen möglich)  
Abb.: Rahmen ClassicLine
3. **Ablaufarmatur**  
An der Wand oder frei im Raum platziert  
Abb.: Linie 1003.0900
4. **Ablaufgehäuse**  
In verschiedenen Ausführungen,  
für alle Anforderungen  
Abb.: 1406.0050

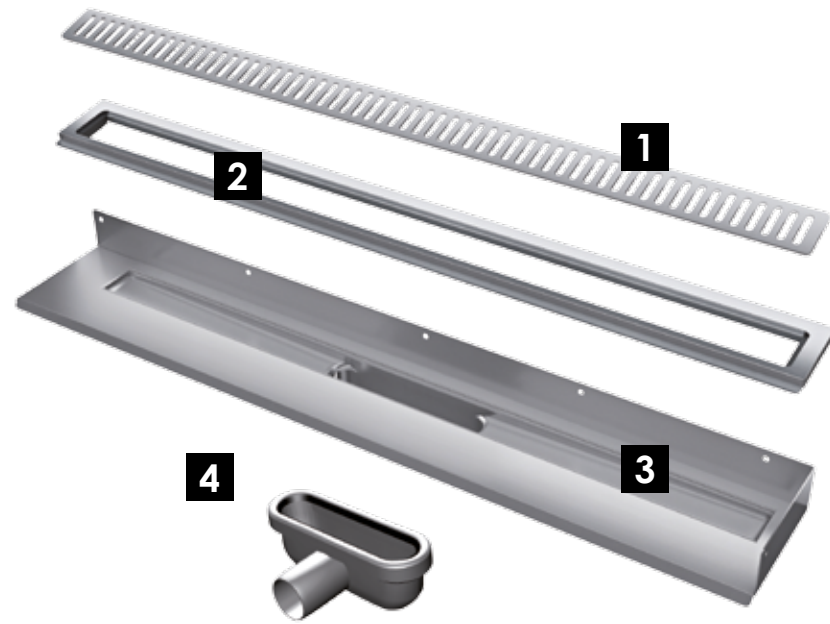

## Unendliche Möglichkeiten

Setzen Sie exklusiv auf unidrain, die international patentierte und ausgezeichnete Duschrinne, direkt vom Erfinder dieses durchdachten Systems. Die intelligente Systemlösung wird dank erstklassiger Qualität in Material und Verarbeitung sowie passender Optik selbst höchsten Anforderungen gerecht.

unidrain lässt sich schnell und unkompliziert mit allen Duschtrennungen kombinieren. unidrain ist stark im Design – und ist individuell mit Glas, Fliesen, Edelstahl oder Corian gestaltbar. unidrain entspricht den Anforderungen der deutschen Bauvorschriften und ist für den Einbau in allen Arten von Fußbodenkonstruktionen in Feuchträumen getestet und zugelassen. Eine Abflaufleistung von bis zu 1,4 l/s und eine ultraflache Einbauhöhe ab 73,5 mm sprechen für unidrain!

### EN 1253

Europäische Norm  
für Bodenabläufe

### VDI 4100

Norm für  
Installationslärm

### DIN 4109

Norm für  
Installationslärm

### SIA 181

Norm für  
Installationslärm, CH



product  
design  
award

2010

unidrain-HighLine.







## WC-TRENNWANDSYSTEME AUS GLAS

Unsere rahmenlosen WC-Trennwandsysteme aus Glas verbinden Gestaltungsfreiheit, Individualität, Funktionalität und technische Umsetzbarkeit. Wir bieten Ihnen Freiraum für Ideen und gehen ganz individuell auf Ihre Wünsche

ein. Kombiniert werden können die WC-Trennwände mit Urinal-Schamwänden aus Glas sowie mit Glasrückwänden.

Heiler – Individualität erleben.



## GLAS-SCHIEBELÖSUNGEN

Mit unseren Glas-Schiebelösungen als Raumteiler sind Ihren Ideen fast keine Grenzen gesetzt. Durch unsere Glaslösungen werden Ihre Räume hell und freundlich. Neben transparentem Glas bieten wir Ihnen ganz- oder teilflächige Bedruckung sowie diverse Glasvarianten an. Setzen Sie mit einer edlen Glas-Schiebelösung von Heiler Akzente.

Ganz individuell – wie Sie!



## MODELLÜBERSICHT

### Nische | Glasduschen

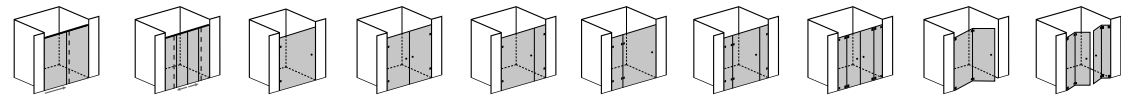

Modell 100	Modell 151	Modell 200	Modell 205	Modell 210	Modell 215	Modell 216	Modell 230	Modell 290	Modell 294
1 Schiebeelement mit Festteil	2 Schiebeelemente mit 2 Festteilen	1 Tür	Doppelpendeltür	1 Tür mit Festteil	1 Tür, am Festteil angeschlagen	1 Tür mit 2 Festteilen	2 Pendeltüren mit 2 Festteilen	Faltwand, 2-teilig	Faltwand, doppelt, 2-teilig

### Viereck | Glasduschen

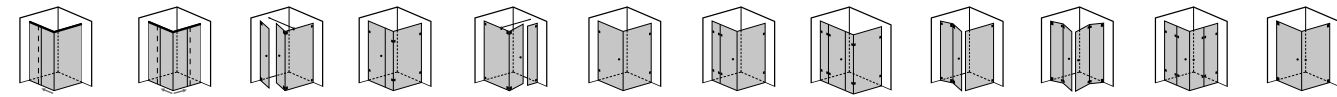

Modell 110	Modell 120	Modell 206	Modell 220	Modell 240	Modell 250	Modell 260	Modell 261	Modell 291	Modell 292	Modell 320	Modell 322
1 Schiebeelement, 1 Festteil	Eckeinstieg mit 2 Schiebeelementen	Doppelpendeltür mit Seitenteil	1 Tür mit 2 Festteilen über Eck	1 Tür am Seitenteil, mit Festteil und Stabilisationsstange	1 Tür mit Seitenteil	1 Tür, am Festteil angeschlagen, mit Seitenteil	1 Tür mit 2 Festteilen und 1 Seitenteil	Faltwand, 2-teilig, mit Seitenteil	2 Faltwände, jeweils 2-teilig	Eckeinstieg mit 2 Türen und 2 Festteilen	Eckeinstieg mit 2 Pendeltüren

### Viereck mit BW | Glasduschen mit Badewannenanschluss

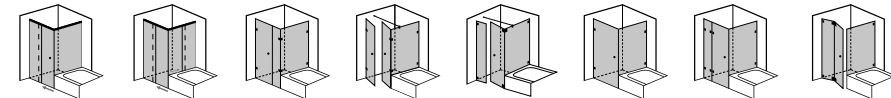

Modell 115	Modell 125	Modell 225	Modell 226	Modell 245	Modell 255	Modell 265	Modell 295
Fronteinstieg mit 1 Schiebeelement, verkürztes Seitenteil	Eckeinstieg mit 2 Schiebeelementen	1 Tür, mit 2 Festteilen über Eck	Doppelpendeltür mit verkürztem Seitenteil und Stabilisationsstange	Tür an verkürztem Seitenteil, mit Festteil und Stabilisationsstange	1 Tür mit 1 verkürzten Seitenteil	1 Tür, am Festteil angeschlagen, verkürztes Seitenteil	Faltwand, 2-teilig, verkürztes Seitenteil

### Fünfeck | Glasduschen

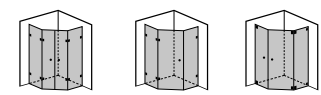

Modell 400	Modell 405	Modell 410
2 Türen, 2 Festteile	1 Tür nach außen, 2 Festteile	2 Türen, 1 Festteil

### Runde | Glasduschen

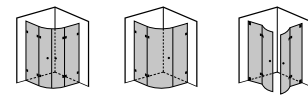

Modell 500	Modell 505	Modell 592
2 gebogene Türen, 2 Festteile	1 gebogene Drehtür, 2 Festteile	2 Faltelemente mit 1 planen/1 gebogenen Glas

### Wandanbau | Glasduschen

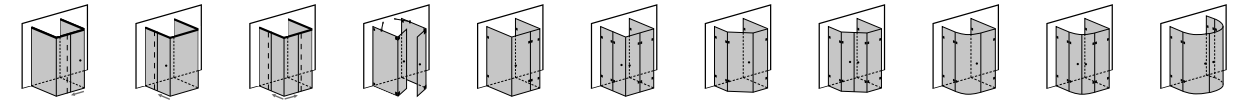

Modell 131	Modell 132	Modell 133	Modell 203	Modell 263	Modell 323	Modell 403	Modell 433	Modell 503	Modell 533	Modell 553
Fronteinstieg, 1 Schiebeelement	Seiteneinstieg, 1 Schiebeelement	Eckeinstieg mit 2 Schiebeelementen	Fronteinstieg mit 2 Doppelpendeltüren und 2 Stabilisationsstange	1 Tür, am schmalen Festteil angeschlagen	Eckeinstieg mit 2 Drehtüren	Drehtür, nach außen öffnend, 3 Festteile	2 Türen, 3 Festteile	1 gebogene Drehtür, 3 Festteile	2 schmale gebogene Türen, 3 Festteile	Halbkreisduche, 2 gebogene Türen, 2 Festteile

### BW-Aufsatz | Duschabtrennungen für Badewannen

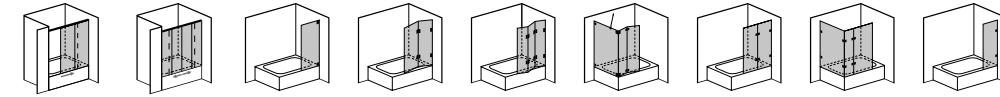

Modell 140	Modell 150	Modell 600	Modell 650	Modell 651	Modell 652	Modell 660	Modell 670	Modell 699
1 Schiebeelement mit Festteil	2 Schiebeelemente mit 2 Festteilen	Pendeltür	Faltwand, 2-teilig	Faltwand, 3-teilig	Faltwand, 2-teilig, mit 1 Festteil und Stabilisationsstange	1 Tür, am Festteil angeschlagen	2 Festteile über Eck, 1 Tür	1 Festteil

### Walk-In | Glasduschen

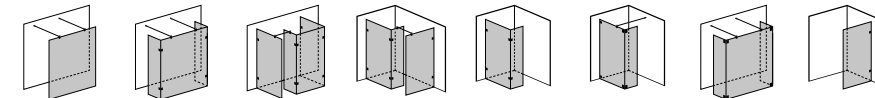

Modell 991	Modell 992	Modell 993	Modell 994	Modell 995	Modell 996	Modell 997	Modell 999
Walk-In, 1-teilig mit 2 Stabilisationsstangen	Walk-In, 3-teilig mit 2 Stabilisationsstangen	Walk-In, 4-teilig mit Stabilisationsstange	Walk-In, 3-teilig mit Stabilisationsstange	Walk-In, 2-teilig	Walk-In, 2-teilig, schmale Tür an Seitenteil mit Stabilisationsstange	Walk-In, 3-teilig mit 2 Stabilisationsstangen	Walk-In, 1-teilig

Sonderlösungen auf Anfrage. Preise siehe unikat Preisliste.

Als inhabergeführtes Familienunternehmen stehen wir seit über 27 Jahren für Flexibilität und Zuverlässigkeit. Mit Erfahrung und Kompetenz in der Glasverarbeitung sowie persönlicher Beratung kümmern wir uns individuell um unsere Kunden.

Eindrucksvoll bestätigt wurde dies durch den unabhängigen Brancheninformationsdienst „markt intern“ (02/2010).

In den Kategorien „Lieferservice/Lieferpünktlichkeit“ und „Reklamationsverhalten/Ersatzteilversorgung“ sind wir als Nr. 1 in Deutschland ausgezeichnet worden.

Heiler – Individualität erleben.

Alle Modelle sind auf Wunsch mit



unidrain® kombinierbar.

MADE IN GERMANY

# HEILER®

INDIVIDUALITÄT ERLEBEN

Alois Heiler GmbH | Kirrlacher Str. 21 | D-68753 Waghäusel | Tel. +49 (0) 72 54 . 93 22 - 0 | Fax +49 (0) 72 54 . 93 22 - 60  
info@heiler-web.com | www.heiler-web.com